

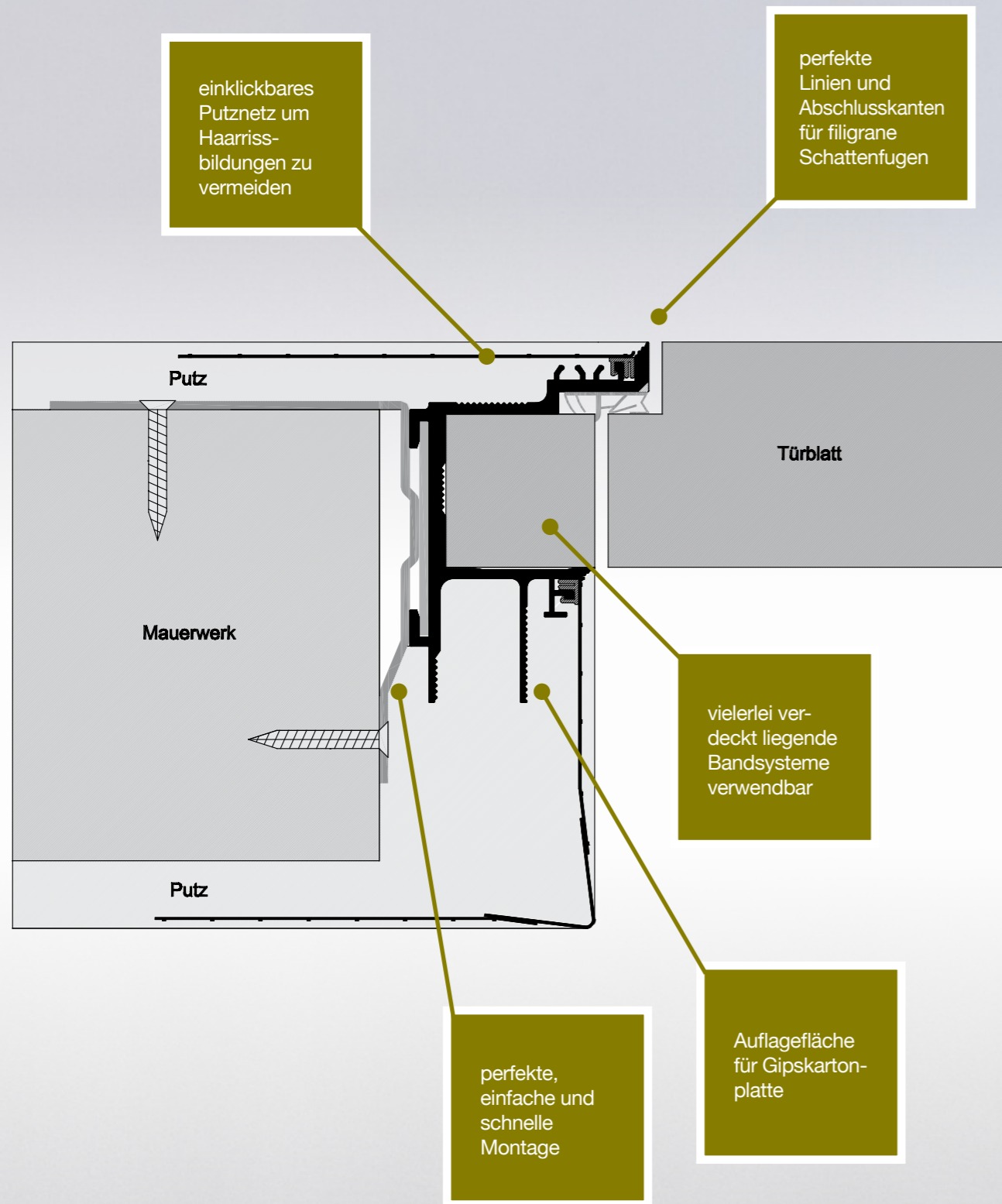

**Zargenprofile**  
*für wandbündige  
Türen*

schlichte und perfekte Linien  
für zeitgemäße  
Architektur

**AGS** systems



## Detaillösungen für Anspruchsvolle



### Türzargen für Massiv- und Trockenbau

#### Acrylfuge ade

Wandbündige Türen mit perfekten Abschlusskanten, passgenauen Linien und filigranen Schattenfugen sind Merkmale der modernen Architektur. Dabei kann die problematische Verbindung zwischen Türelement und Mauerwerk ohne vorprogrammierte Haarrissbildung als eine Herausforderung der Technik empfunden werden.

Beim Zargensystem von AGS-systems wird in das Zargenprofil ein Putznetz eingeklickt und somit entsteht eine feste Verbindung zwischen Türelement und Mauerwerk. Durch dieses intelligente System ermöglichen wir dem Verarbeiter eine perfekte Lösung auszuarbeiten.

## Frameless Zarge für auswärts öffnende Tür

### Modell TUT für Türblätter von 44 bis 65 mm

ausgelegt für maximal möglichste Flexibilität. Profile als Stangenware, welche Vorort geschnitten, zusammengefügt und montiert werden. Der Holzkern mit Schließblech- und Scharnereinfräsungen wird vom Türenhersteller gefertigt und im Zuge der Türmontage verbaut. Perfekte Putz- und Trockenbauanbindung durch das in das Zargenprofil einklickbare Putznetz. Dadurch entsteht eine feste Verbindung zwischen Türzarge und Mauerwerk/Trockenbau und verhindert somit Haarrissbildungen. Schnelle und fachgerechte Montage durch verschraubbare Eckverbinder und eindrehbare Montagebügel.

Für Standard- als auch raumhohe Türen.

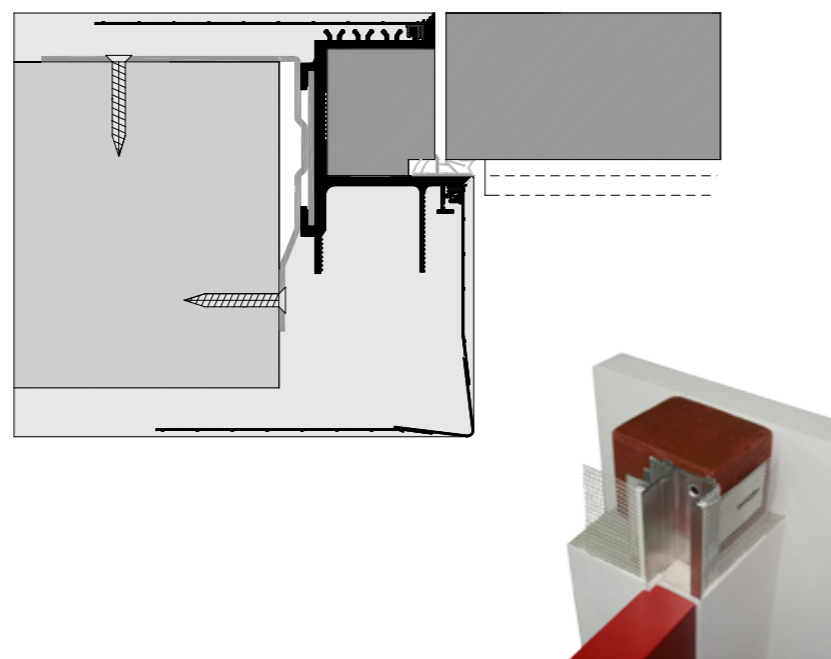

## Frameless Zarge für auswärts öffnende Tür

### Modell TCT für Türblätter von 44/45 und 50 mm

Türzarge wird nach Kundenangaben gefertigt. Nach Definition von Höhe/Breite/Türblattstärke/Anzahl Scharniere / Scharniertyp / Schließblech wird die Zarge abgelängt, gefräst und mit sämtlichem Zubehör für einen schnellen Zusammenbau und fachgerechter Montage komplettiert, Perfekte Putz- und Trockenbauanbindung durch das in das Zargenprofil einklickbare Putznetz. Dadurch entsteht eine feste Verbindung zwischen Türzarge und Mauerwerk/Trockenbau und verhindert somit Haarrissbildungen. Schnelle und fachgerechte Montage durch verschraubbare Eckverbinder und eindrehbare Montagebügel.

Für Standard- als auch raumhohe Türen.

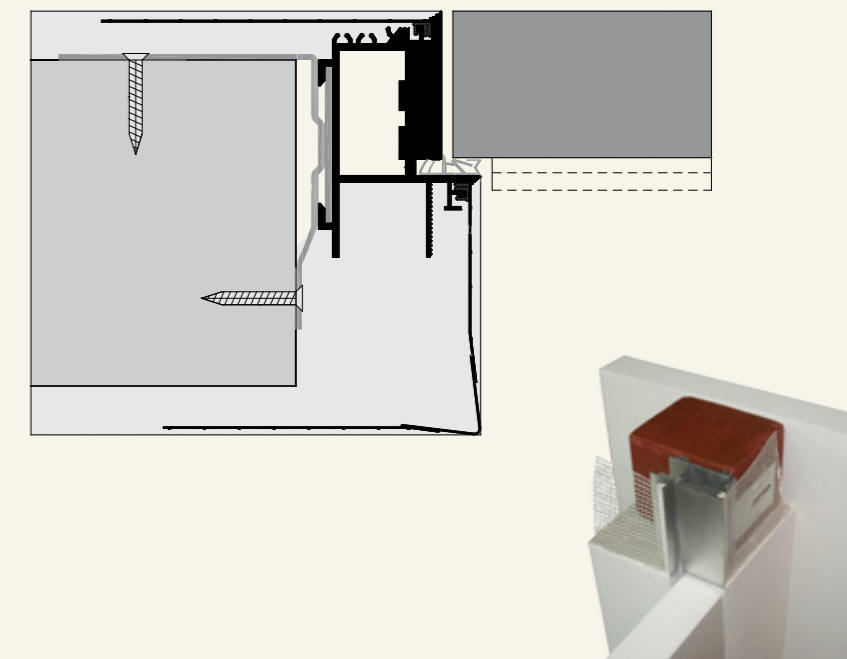

## Frameless Zarge für nach innen öffnende Tür

### Modell TUS für Türblätter von 44 bis 59 mm

ausgelegt für maximal möglichste Flexibilität. Profile als Stangenware, welche Vorort geschnitten, zusammengefügt und montiert werden. Der Holzkern mit Schließblech- und Scharnereinfräsungen wird vom Türenhersteller gefertigt und im Zuge der Türmontage verbaut. Perfekte Putz- und Trockenbauanbindung durch das in das Zargenprofil einklickbare Putznetz. Dadurch entsteht eine feste Verbindung zwischen Türzarge und Mauerwerk/Trockenbau und verhindert somit Haarrissbildungen. Schnelle und fachgerechte Montage durch verschraubbare Eckverbinder und eindrehbare Montagebügel.

Für Standard- als auch raumhohe Türen.

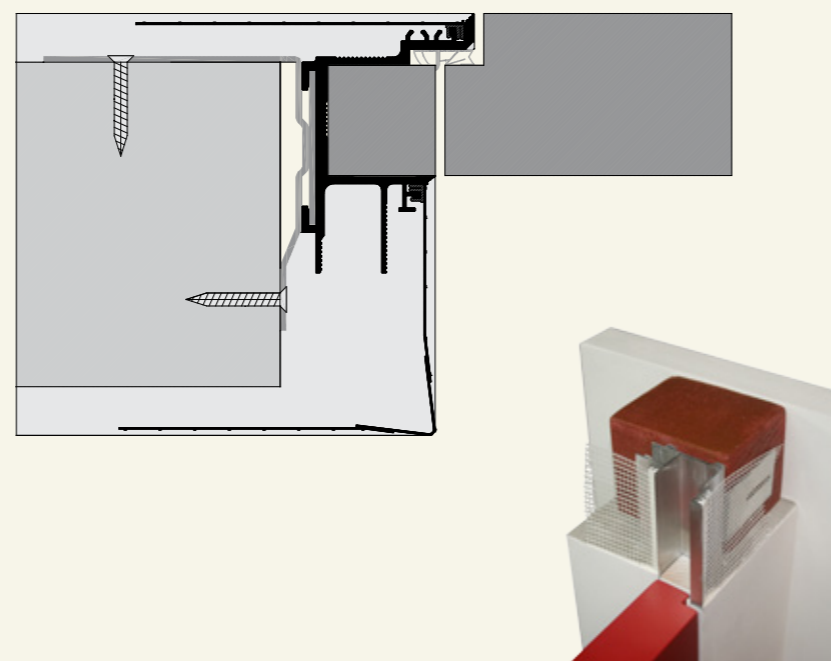

## Frameless Zarge für nach innen öffnende Tür

### Modell TCS für Türblätter von 44/45 und 50 mm

Türzarge wird nach Kundenangaben gefertigt. Nach Definition von Höhe/Breite/Türblattstärke/Anzahl Scharniere / Scharniertyp / Schließblech wird die Zarge abgelängt, gefräst und mit sämtlichem Zubehör für einen schnellen Zusammenbau und fachgerechter Montage komplettiert, Perfekte Putz- und Trockenbauanbindung durch das in das Zargenprofil einklickbare Putznetz. Dadurch entsteht eine feste Verbindung zwischen Türzarge und Mauerwerk/Trockenbau und verhindert somit Haarrissbildungen. Schnelle und fachgerechte Montage durch verschraubbare Eckverbinder und eindrehbare Montagebügel.

Für Standard- als auch raumhohe Türen.

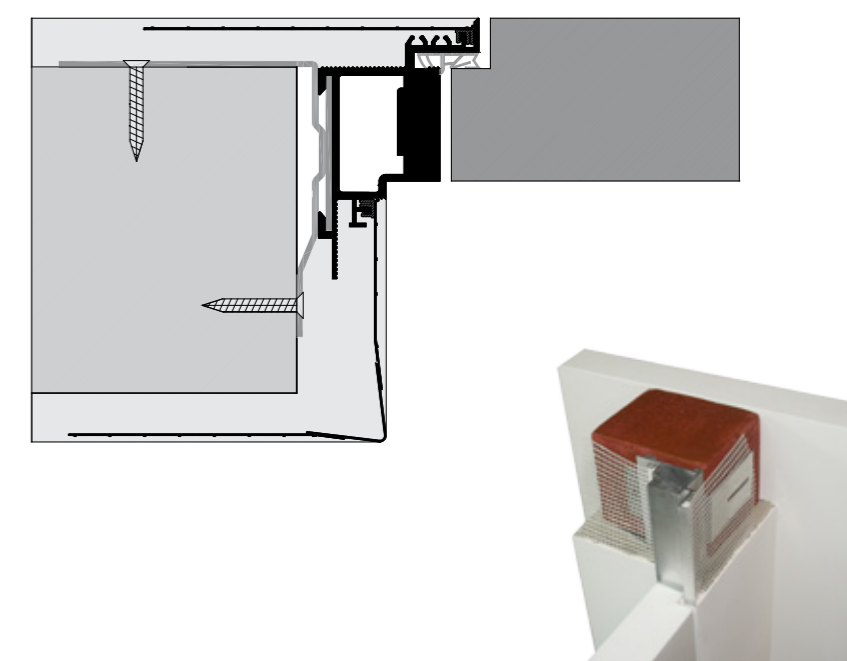

## Futter Zarge für nach innen und außen öffnende Tür

### Modell TL für Türblätter von 40 bis 60 mm

Das Profil wird auf das Blindfutter aufgesteckt und gewährleistet dadurch eine schnelle Montage. Durch die abgeschrägte Kante sind perfekte Kantenausbildungen und filigrane Schattenfugen gewährleistet. Perfekte Putz- und Trockenbauanbindung durch das in das Zargenprofil einklickbare Putznetz. Dadurch entsteht eine feste Verbindung zwischen Türzarge und Mauerwerk/Trockenbau und verhindert somit Haarrissbildungen.

Für Standard- als auch raumhohe Türen.

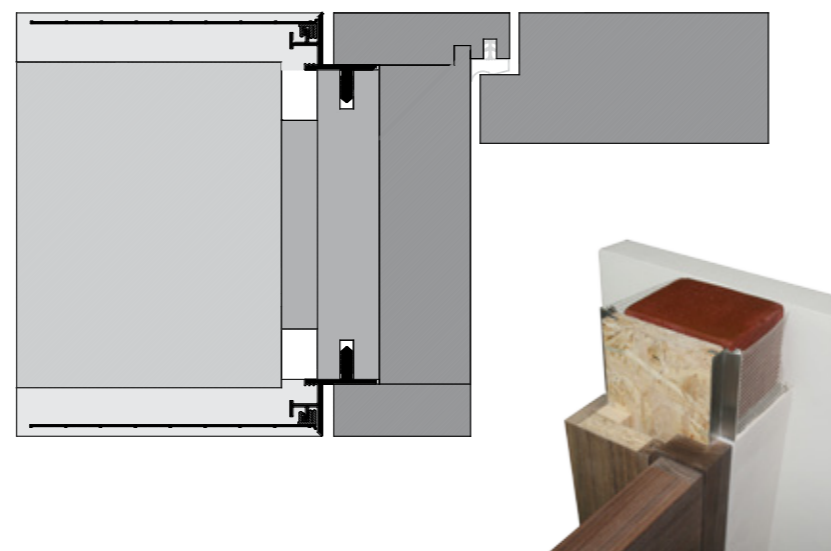

## Futter Zarge für nach innen und außen öffnende Tür

### Modell TFN für Türblätter von 40 bis 60 mm

Das Profil wird auf das Blindfutter aufgeklebt und gewährleistet dadurch eine Entkoppelung der gesamten Türvibrationen. Durch die abgeschrägte Kante sind perfekte Kantenausbildungen und filigrane Schattenfugen gewährleistet. Perfekte Putz- und Trockenbauanbindung durch das in das Zargenprofil einklickbare Putznetz. Dadurch entsteht eine feste Verbindung zwischen Türzarge und Mauerwerk/Trockenbau und verhindert somit Haarrissbildungen.

Für Standard- als auch raumhohe Türen.

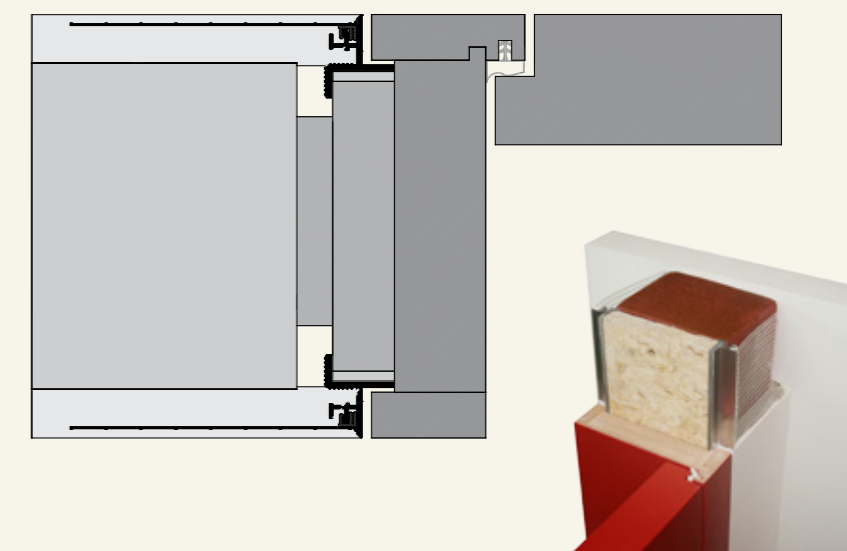

## Frameless Zarge für nach innen und außen öffnende Tür

### Modell TST für Türblätter von 44 mm

Türzarge wird nach Kundenangaben gefertigt. Nach Definition von Höhe/Breite/Türblattstärke/Anzahl Scharniere / Scharniertyp / Schließblech wird die Zarge abgelängt, gefräst und mit sämtlichem Zubehör für einen schnellen Zusammenbau und fachgerechter Montage komplettiert. Das TST-Profil kann für nach innen- als auch nach außen öffnende Türen verwendet werden. Perfekte Putz- und Trockenbauanbindung durch das in das Zargenprofil einklickbare Putznetz. Dadurch entsteht eine feste Verbindung zwischen Türzarge und Mauerwerk/Trockenbau und verhindert somit Haarrissbildungen. Schnelle und fachgerechte Montage durch verschraubbare Eckverbinder und eindrehbare Montagebügel. Für Standard- als auch raumhohe Türen.

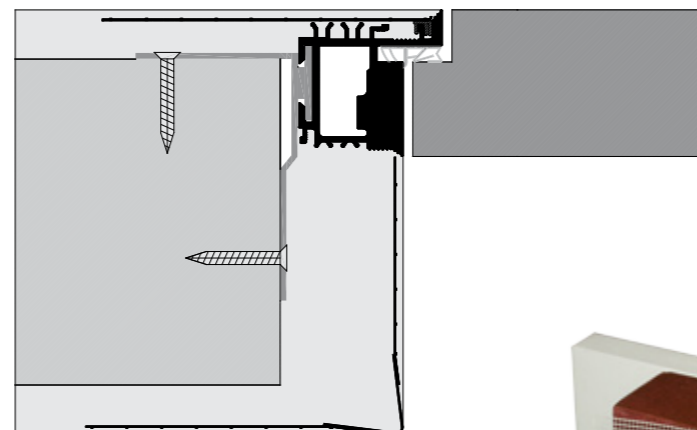

## Frameless Blockzarge für nach innen und außen öffnende Tür

### Modell TPS für Türblätter von 45 bis 60 mm

Im Gangbereich minimalistisch und wandbündig und im Innenraum je nach Themenbereich des Zimmers individuell gestaltbar. Das TPS-Profil kann für nach innen- als auch nach außen öffnende Türen verwendet werden. Perfekte Putz- und Trockenbauanbindung durch das in das Zargenprofil einklickbare Putznetz. Dadurch entsteht eine feste Verbindung zwischen Türzarge und Mauerwerk/Trockenbau und verhindert somit Haarrissbildungen. Schnelle und fachgerechte Montage durch verschraubbare Eckverbinder und eindrehbare Montagebügel. Für Standard- als auch raumhohe Türen.

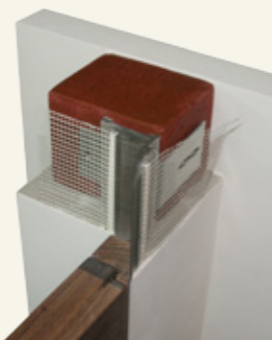
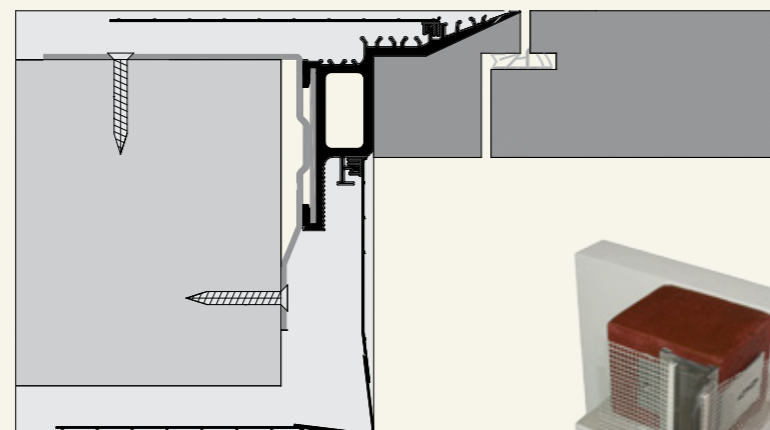

## Blockzarge für nach innen und außen öffnende Tür

### Modell TP für Türblätter von 44 bis 60 mm

Im Gangbereich minimalistisch und wandbündig, als Ganzes jedoch traditionell und modern. Das TP-Profil kann für nach innen- als auch nach außen öffnende Türen verwendet werden. Perfekte Putz- und Trockenbauanbindung durch das in das Zargenprofil einklickbare Putznetz. Dadurch entsteht eine feste Verbindung zwischen Türzarge und Mauerwerk/Trockenbau und verhindert somit Haarrissbildungen. Schnelle und fachgerechte Montage durch verschraubbare Eckverbinder und eindrehbare Montagebügel. Für Standard- als auch raumhohe Türen.

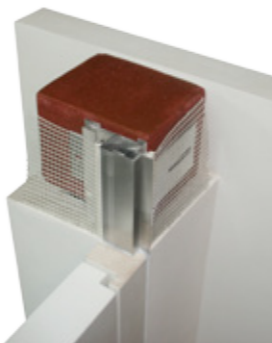
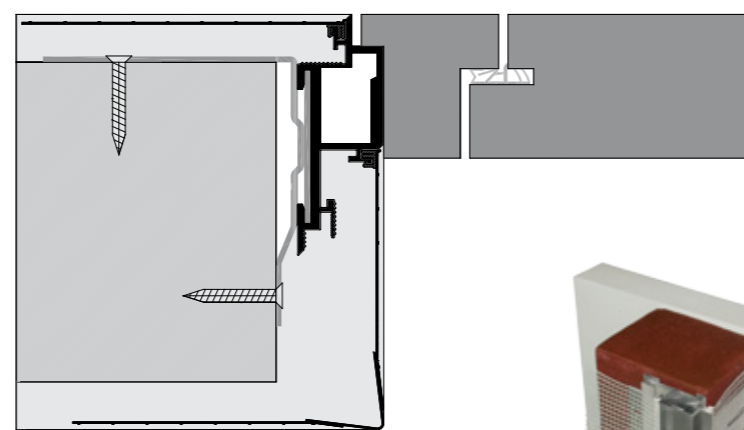

## Produktpalette

### Frameless Alu-Zarge Modell TUS

inkl. Schutzabdeckung und Netzhalterung für Türblatt von 44/45, 50, 56 und 59 mm  
Profillänge standard 1100, 2200, 2750 mm

Bezeichnung	Artikel-Nr.
TUS45	10445
TUS50	10450
TUS56	10456
TUS59	10459

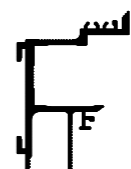

### Frameless Alu-Zarge Modell TUT

inkl. Schutzabdeckung und Netzhalterung für Türblatt von 44/45, 50, 56 und 59 mm  
Profillänge standard 1100, 2200, 2750 mm

Bezeichnung	Artikel-Nr.
TUT45	10345
TUT59	10359

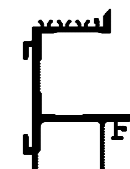

### Frameless Alu-Zarge Modell TCS

inkl. Schutzabdeckung und Netzhalterung für Türblatt von 44/45 und 50 mm  
maximale Türhöhe bis 3 m

Bezeichnung	Artikel-Nr.
TCS45	10645
TCS50	10650

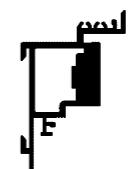

### Frameless Alu-Zarge Modell TCT

inkl. Schutzabdeckung und Netzhalterung für Türblatt von 44/45 und 50 mm  
maximale Türhöhe bis 3 m

Bezeichnung	Artikel-Nr.
TCT45	10545

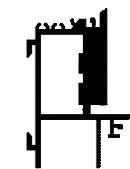

### Block Alu-Zarge Modell TP

inkl. Schutzabdeckung und Netzhalterung für Türblatt von 44 bis 60 mm  
Profillänge standard 1100, 2200, 2750 mm

Bezeichnung	Artikel-Nr.
TP	10121

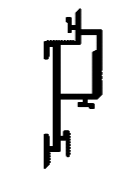

### Block Alu-Zarge Modell TPS

inkl. Schutzabdeckung und Netzhalterung für Türblatt von 44 bis 60 mm  
Profillänge standard 1100, 2200, 2750 mm

Bezeichnung	Artikel-Nr.
TPS	10140

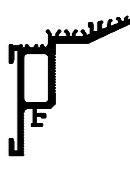

### Futter Alu-Zarge Modell TL

inkl. Schutzabdeckung und Netzhalterung für Türblatt von 40 bis 60 mm  
Profillänge standard 1100, 2200, 2750 mm

Bezeichnung	Artikel-Nr.
TL	10110

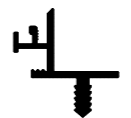

### Futter Alu-Zarge Modell TFN

inkl. Schutzabdeckung und Netzhalterung für Türblatt von 40 bis 60 mm  
Profillänge standard 1100, 2200, 2750 mm

Bezeichnung	Artikel-Nr.
TFN	10115

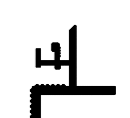

### Frameless Alu-Zarge Modell TST

inkl. Schutzabdeckung und Netzhalterung für Türblatt von 44 mm  
maximale Türhöhe bis 3 m

Bezeichnung	Artikel-Nr.
TST	10130



### Set Distanzschiene

für Modelle

Bezeichnung	Artikel-Nr.
TUT, TUS, TCT, TCS, TP, TPS	13013
TST	13053



### Befestigungsbügel

für Modelle

Bezeichnung	Artikel-Nr.
TUT, TUS, TCT, TCS, TP, TPS	13010
TST	13052



### Kleband doppelseitig

3 mm für Modell TFN  
Rolle zu 5,5 m

Artikel-Nr.
50050



### Set Eckverbinder

für Modelle

Bezeichnung	Artikel-Nr.
TUT, TUS, TPS	13011
TP	13014
TST	13054



### Putznetz

für sämtliche Modelle  
Länge Putznetz 2300 mm,  
VPE 30 Stk.

Artikel-Nr.
13042

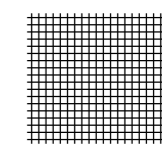



**Wandbündige Sockelleisten  
ergänzen die Harmonie der  
modernen Architektur.**

Weitere Informationen finden Sie  
unter [www.ags-systems.com](http://www.ags-systems.com)

> **D**esign > **Ä**sthetik > **H**ygienisch > **F**unktionell > **M**ontagefreundlich

## **AGS-systems GmbH**

Staben 47/B  
I-39025 Naturns (BZ)  
Tel. +39 0473 666376  
Fax +39 0473 420390  
info@ags-systems.com  
www.ags-systems.com

Vertriebspartner